

# PANNEAUX, TÔLERIE

## **TÔLERIE SUR MESURE**

- PIÈCES SUR MESURE p. 100
- CHASSIS TOTEMS p. 102
- PROTECTIONS INOX p. 103
- PLV p. 103
- HABILLAGE DE FAÇADES p. 104

## **PRÉ ENSEIGNE / PANNEAUX 4X3** p. 105

## **PANNEAUX / CAISSONS EN TOLE PLIÉE**

- PANNEAUX SIMPLE ET DOUBLE FACE p. 108

## **SUPPORTS DE BACHE** p. 112

# TÔLERIE SUR MESURE

## FAÇONNAGES DE TÔLES ALU / ACIER

NOUS POUVONS  
ÉLABORER POUR VOUS  
DES DEMANDES  
SPÉCIFIQUES. UN DEVIS  
ET UN DÉLAI D'ÉTUDE  
DE VOTRE PROJET  
VOUS SERONT PROPOSÉS.





- **PLIAGE, CISAILLAGE EN 4 MÈTRES**
- CORBEILLES
- PANNEAUX DOUBLE FACE
- FAÇONNAGE À LA DEMANDE
- JONCTION BORD A BORD, H DE JONCTION OU PLI AGRAFÉ



### PLIS ET ANGLES

Code	Plus value pour les plis	1 pli
MOTOLPLIF	Pli fermé	
MOTOLPLIC	Pli classique (90°)	
MOTOLPLIO	Pli ouvert	

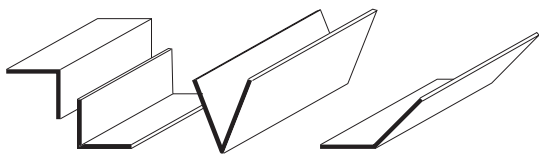

PLIS CLASSIQUES    PLI FERMÉ    PLI OUVERT

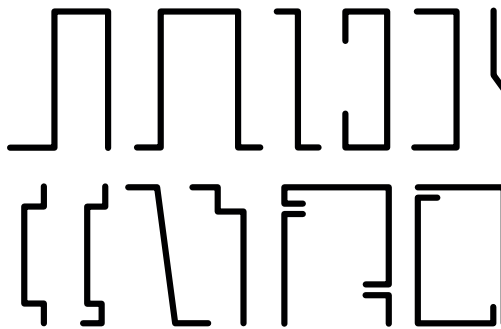

LARGE CHOIX DE PLIS À FAÇON POUR VOS PANNEAUX  
(LISTE NON EXHAUSTIVES)

Code		
MOTOLANGS	Angle soudé	
MOTOL4ANGS	4 Angles soudés	

### MAJORATION POUR LES PETITS FORMATS

Surface inférieure à	0,10 m <sup>2</sup>	<b>majoration de 100 %</b>
Surface comprise entre	0,11 m <sup>2</sup> et 0,25 m <sup>2</sup>	<b>majoration de 50 %</b>
Surface comprise entre	0,26 m <sup>2</sup> et 0,99 m <sup>2</sup>	<b>majoration de 25 %</b>

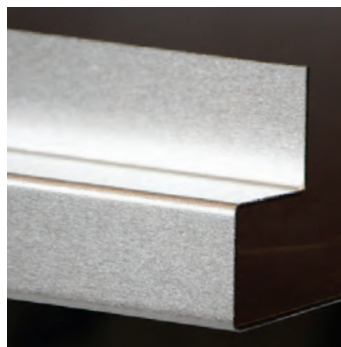

### 3 TYPES DE JONCTIONS POUR LES TÔLES:

- «le BORD À BORD»



- «le H»



- «le PLI AGRAPHE»



**4**

FINITIONS

BRUT, ANODISÉ NATUREL,  
BLANC, LAQUÉ RAL



FABRICATION EN 5 JOURS MAXI  
(HORS PEINTURE)  
TOUTE COMMANDE DOIT NOUS  
PARVENIR AVEC  
UN PLAN COTÉ.

## CHASSIS TOTEMS

- ACIER OU ALUMINIUM SOUDÉ
- FABRICATION SUR MESURE DE TOUS TYPES DE STRUCTURE POUR HABILLAGE PROTOTYPE, TOTEMS ..

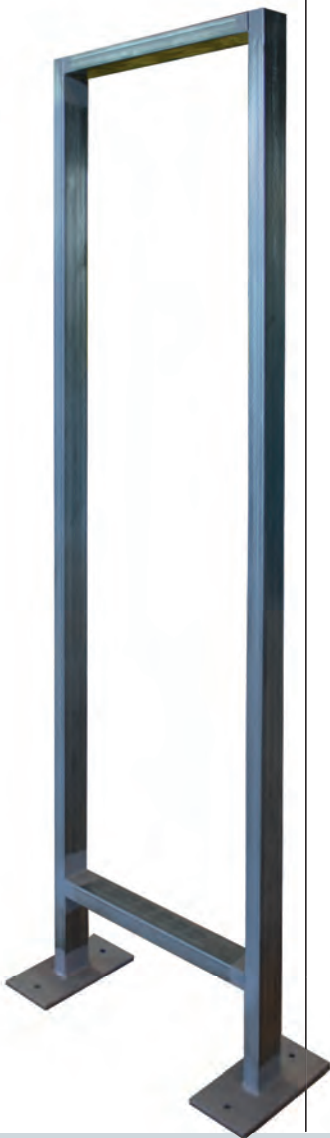

NOUS POUVONS  
ÉLABORER POUR VOUS  
DES DEMANDES  
SPÉCIFIQUES. UN DEVIS  
ET UN DÉLAI D'ÉTUDE  
DE VOTRE PROJET  
VOUS SERONT PROPOSÉS.

# PROTECTIONS INOX



- ARCEAUX, BORNES DE PROTECTIONS, POTELETS
- ACIER INOX
- FABRICATION SUR MESURE
- ASSURE LA PROTECTION DES MURS, DES ANGLES, DES MACHINES CONTRE TOUS LES TYPES DE CHOCS DANS LES LOCAUX INDUSTRIELS ET LIEUX PUBLICS (CENTRES COMMERCIAUX, AÉROPORTS, MAGASINS...)

## PLV



# HABILLAGES DE FAÇADE

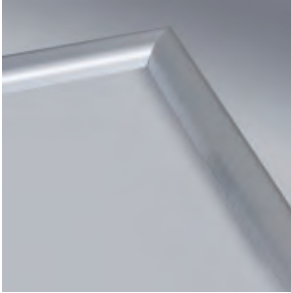

EN OPTION:  
ANIMATION DES FACADES  
AVEC PROFILÉS MOULURES EN  
ALUMINIUM  
CC25, CC32, CC44



- HABILLAGE DE FACADE DE COMMERCE ET DE MAGASINS SUR MESURE
- DÉCOUPE ET USINAGE TOUS MATÉRIAUX
- FABRICATION DES STRUCTURES ET DES SUPPORTS
- LAQUAGE POSSIBLE SUIVANT  
LA GAMME RAL (190 teintes sur nuancier + 50 teintes métal)



# PRÉ-ENSEIGNES

## PANNEAUX PRÉ-ENSEIGNES BASIC

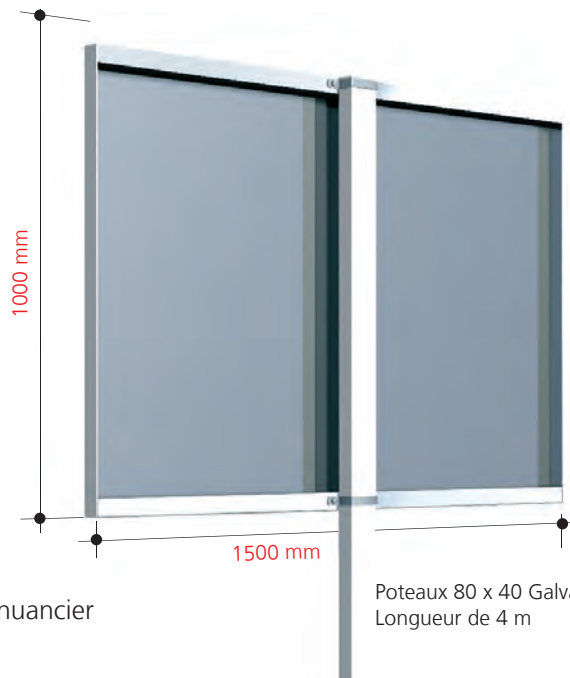

- ALUMINIUM 15/10°
- PRÉLAQUÉ BLANC
- LAQUAGE POSSIBLE SUIVANT LA GAMME RAL (190 teintes sur nuancier + 50 teintes métal)



Code	Désignation	Unité
PREENSBASMUR	Pré-enseigne murale 15/10° blanc avec Z et cornière	
PREENSBASPOTSF	Pré-enseigne (portative) avec un poteau en acier galvanisé de section 80 x 40 mm, longueur 4 m avec système de fixation	Simple face
PREENSBASPOTDF	Pré-enseigne (portative) avec un poteau en acier galvanisé de section 80 x 40 mm, longueur 4 m avec système de fixation	Double face
PREMOULURE	Moulure d'encadrement blanche	
PEINTPAN	Laquage en gamme RAL (190 teintes)	

## PANNEAUX PRÉ-ENSEIGNES GALBÉS

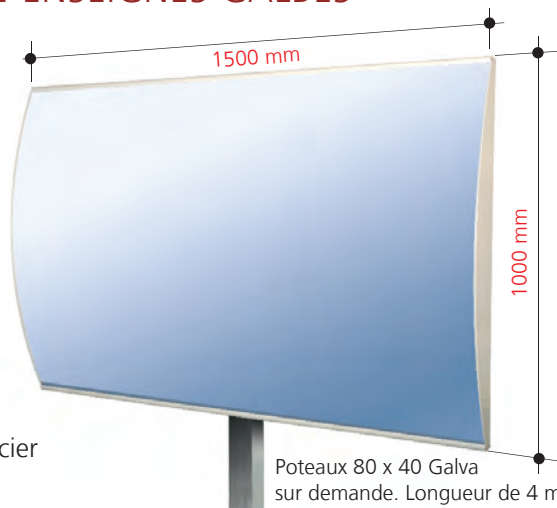

- ALUMINIUM 15/10°
- PRÉLAQUÉ BLANC
- LAQUAGE POSSIBLE SUIVANT LA GAMME RAL (190 teintes sur nuancier + 50 teintes métal)



DÉTAIL

Code	Désignation	Unité
PREENSGALMUR	Pré-enseigne murale galbée, face 15/10° blanc, sur profilé aluminium Radius haut et bas	
PREENSGALPOTSF	Pré-enseigne (portative) galbée, avec un poteau en acier galvanisé de section 80 x 40 mm, longueur 4 m et système de fixation	Simple face
PREENSGALPOTDF	Pré-enseigne (portative) galbée, avec un poteau en acier galvanisé de section 80 x 40 mm, longueur 4 m et système de fixation	Double face
PEINTPAN	Laquage en gamme RAL (190 teintes)	

# PANNEAUX 4X3

SURFACE 12 M<sup>2</sup>

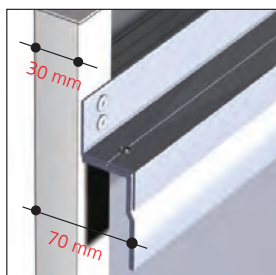

FIXATION FACILE PAR  
LISSES Z ET LISSES MURALES

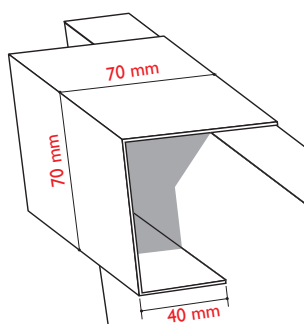

MOULURE  
D'ENCADREMENT



Poteaux 80 x 140 Galva  
Longueur de 6 m

- ALUMINIUM 15/10°
- PRÉLAQUÉ BLANC
- LAQUAGE POSSIBLE SUIVANT LA GAMME RAL (190 teintes sur nuancier + 50 teintes métal)

Code	Désignation	PU
PAN3T	Panneau mural sur 3 traverses (tôle aluminium 15/10° blanche)	
PANPORSF	Panneau portatif simple face en 6 mètres hors tout, poteaux acier galva 80 x 140 mm	
PANPORDF	Panneau portatif double Face en 6 mètres hors tout, poteaux acier galva 80 x 140 mm	
PANMOULURE	Moulure d'encadrement blanche	
PEINTPAN	Laquage en gamme RAL (190 teintes)	

# PANNEAUX MURAUX PLATS

## CLASSIQUES

3 types de panneaux adaptés à vos besoins

### MONTAGE SUR Z ET CORNIÈRE

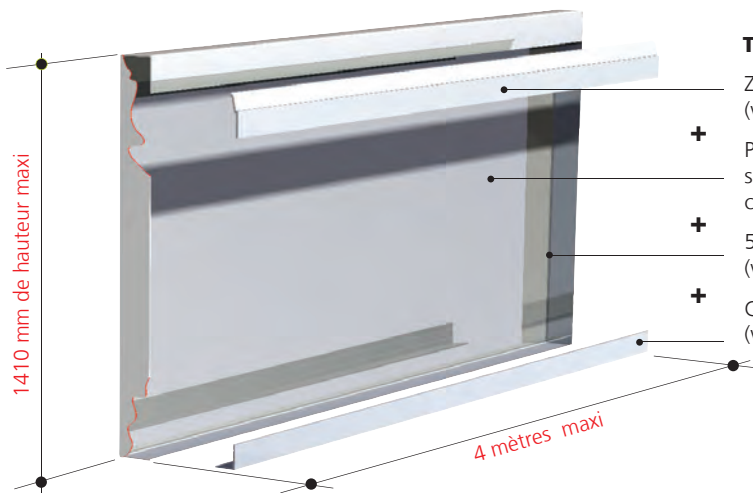

#### TARIF =

- Z aluminium d'accroche (voir tarif page 200)
- + Panneau aluminium : surface de la tôle aluminium à calculer (voir tarif page 201)
- + 5 plis classiques (voir tarif page 101)
- + Cornière aluminium (voir tarif page 198)



### MONTAGE SUR TÔLE TABLETTE (ou Sous-Tube ou Chassis) 25, 30 et 40 mm

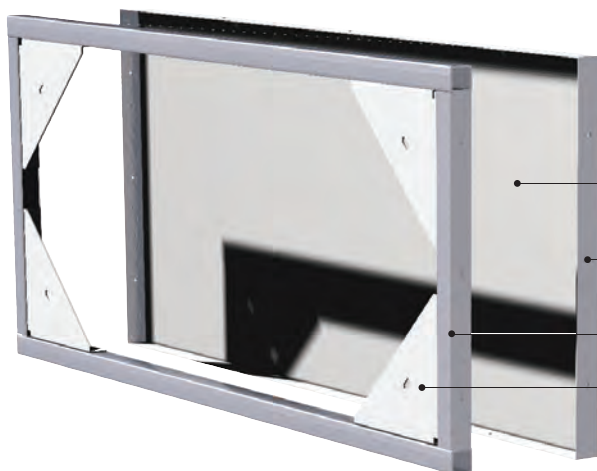

HAUTEUR ET LONGUEUR ILLIMITÉES

#### TARIF =

- Panneau aluminium : surface de la tôle aluminium à calculer (voir tarif page 201)
- + 4 plis classiques (voir tarif page 99)
- + Chassis en tube aluminium (voir tarif page 101)
- + 4 goussets de fixation aluminium (voir tarif p.200)



### MONTAGE SUR LISSES ET TRAVERSES

Pose par accrochage

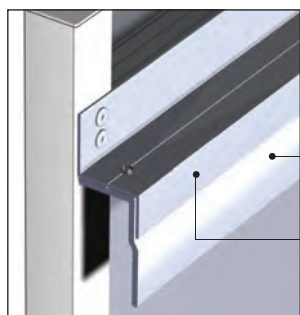

#### TARIF =

- Panneau aluminium : surface de la tôle aluminium à calculer (voir tarif page 201)
- + 6 plis classiques (voir tarif page 101)
- + Lisses murales en aluminium (voir tarif page 200)
- + Traverses (ou lisses Z) en aluminium (voir tarif page 200)



PANNEAUX

# CAISSONS MURAUX EN TOLE PLIÉE

## PANNEAUX LUMINEUX SIMPLE FACE AVEC AJOURAGE

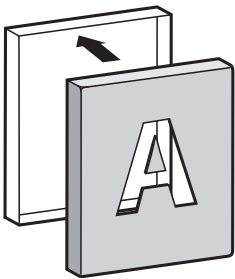

TÔLES EMBOÎTÉES



### 6 OPTIONS D'AJOURAGES

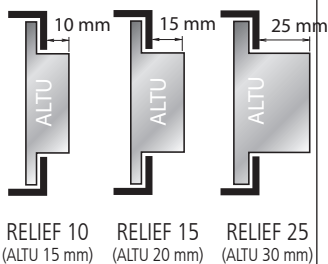
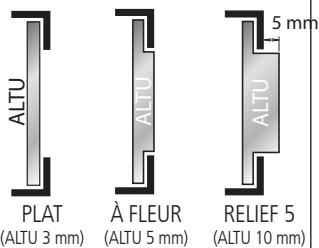

- TÔLES EMBOÎTÉES
- TÔLE ALUMINIUM PLIÉ 15/10° ET 20/10°
- AJOURAGE TEXTE OU LOGO: PLAT, À FLEUR OU RELIEF (4 RELIEFS)
- ÉCLAIRAGE LEDS
- LAQUAGE POSSIBLE SUIVANT LA GAMME RAL (190 teintes sur nuancier + 50 teintes métal)

### AJOURAGE PLAT



### AJOURAGE RELIEF





AFIN DE RÉPONDRE CORRECTEMENT À VOS DEMANDES DE DEVIS, VEUILLEZ NOUS COMMUNIQUER UN FICHER VECTORISÉ (AI, EPS, PDF) À L'ÉCHELLE 1 DE VOTRE MARQUAGE.

# CAISSONS DRAPEAU EN TOLE PLIÉE

## PANNEAUX SANS AJOURAGE

- TÔLE ALUMINIUM PLIÉ 15/10°
- STRUCTURE EN TUBE ALUMINIUM 30 x 30 mm
- NON LUMINEUX (Éclairage PLL en option, voir p. 26)
- LAQUAGE POSSIBLE SUIVANT LA GAMME RAL (190 teintes sur nuancier + 50 teintes métal)

### TARIFS :

Code	Finition	Epaisseur 15/10°
PADRAPB	Panneau aluminium Brut	
PADRAPBC	Panneau aluminium Pré laqué Blanc 9010	
PADRAPN	Panneau aluminium Pré laqué Noir 9005	
PADRAPL	Panneau aluminium laqué gamme RAL (190 teintes)	

+ forfait laquage



OPTION PLL (voir tarif PLL page 26)

OPTION CACHE POTENCE

Code	Finition
PADRA-OPTCP	Option:
PEINTTOLFOR2	si 2° couleur, forfait de mise à la teinte

OPTION POTENCES DÉPORTÉES

Code	Finition
OPTPOTDEP	Option: +



OPTION MINI PLL

OPTION SUPERPOSÉE (prix à la surface)

Code	Finition
PADRAOPTSUP	Option:
PEINTTOLFOR2	si 2° couleur, forfait de mise à la teinte

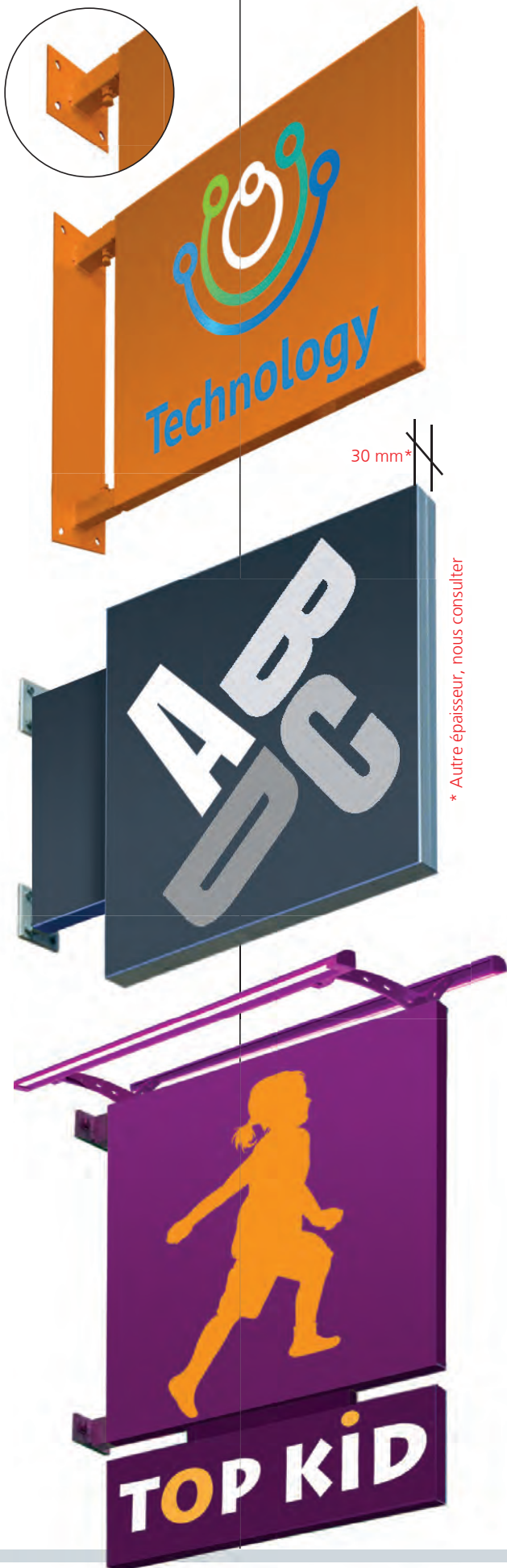

# CAISSONS DRAPEAU EN TOLE PLIÉE

## PANNEAUX AVEC AJOURAGE



- DRAPEAU EN TÔLE ALUMINIUM PLIÉ 20/10°
- AJOURAGE TEXTE OU LOGO: PLAT, À FLEUR OU RELIEF (4 RELIEFS)
- LUMINEUX (ÉCLAIRAGE LED)
- STRUCTURE EN TUBE ALUMINIUM 30 x 30 mm
- LAQUAGE POSSIBLE SUIVANT LA GAMME RAL (190 teintes sur nuancier + 50 teintes métal)



EN OPTION:  
LA NOUVELLE PLATINE SUPRA



## OPTION JOURNAL LUMINEUX



- INSERTION JOURNAUX LUMINEUX SIMPLE OU DOUBLE FACE
- LEDS BLANCHES
- PROGRAMMABLE
- TÔLE ALUMINIUM PLIÉ 15/10°
- STRUCTURE EN TUBE ALUMINIUM 30 x 30 mm
- PANNEAU NON LUMINEUX (Éclairage PLL en option, voir p 26)
- LAQUAGE POSSIBLE GAMME RAL (190 teintes sur nuancier + 50 teintes métal)

### 6 OPTIONS D'AJOURAGES

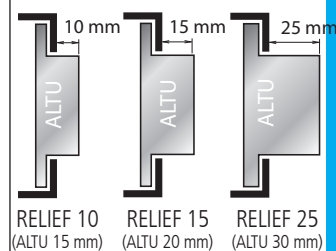
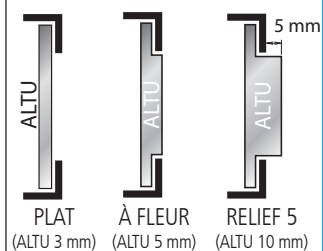

## PANNEAUX DRAPEAU SUR MESURE



NOUS POUVONS  
ÉLABORER POUR VOUS  
DES DEMANDES  
SPÉCIFIQUES. UN DEVIS  
ET UN DÉLAI D'ÉTUDE  
DE VOTRE PROJET  
VOUS SERONT PROPOSÉS.

# SUPPORTS BACHE

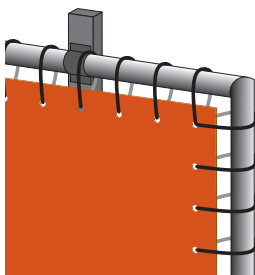
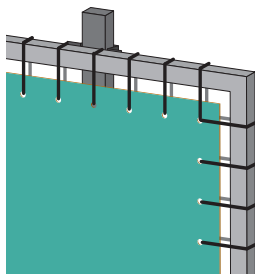

AU CHOIX:  
CADRE TUBE ROND,  
OU TUBE CARRÉ

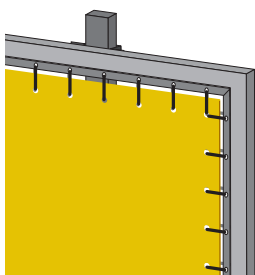

AVEC CORNIERE PRÉ-PERCÉE



- CADRE SUPPORT DE BÂCHE EN ALUMINIUM OU EN ACIER
- TOUS FORMATS VERSION MURALE OU VERSION SUR POTEAUX
- BÂCHE (NON FOURNIE) MAINTENUE PAR DES TENDEURS
- PROFILÉS ROND OU CARRÉ
- LAQUAGE POSSIBLE SUIVANT LA GAMME RAL (190 teintes sur nuancier + 50 teintes métal)

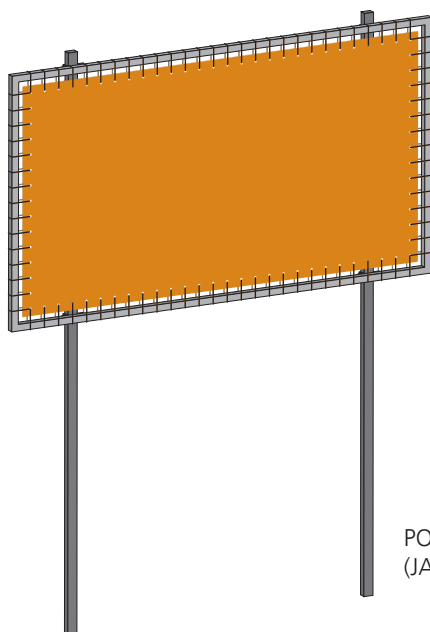

POTEAU ACIER 80 X140 MM  
(JAMBE DE FORCE EN OPTION)