

# SIGNALÉTIQUE

- BI MATS p. 114
- PLAQUES DE PORTES HI TECH p. 118
- PLAQUES DE PORTES DESIGN p. 120
- IMPRESSION 3D p. 122
- LETTRES PMMA, SIGNALÉTIQUE LUMINEUSE p. 123
- SIGNALÉTIQUE TÔLERIE p. 124
- VITRINES p. 125
- SIGNALÉTIQUE PALISSADE p. 126

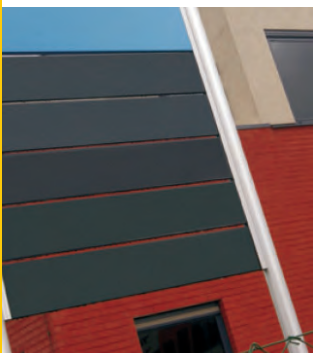

S'ADAPTE SUR TOUS LES MATS

2 SYSTÈMES DE BLOCAGE AU CHOIX, LE SYSTÈME NTLSTO ÉTANT PRÉCONISÉ POUR VOS RÉALISATIONS EXTÉRIEURES IMPORTANTES)

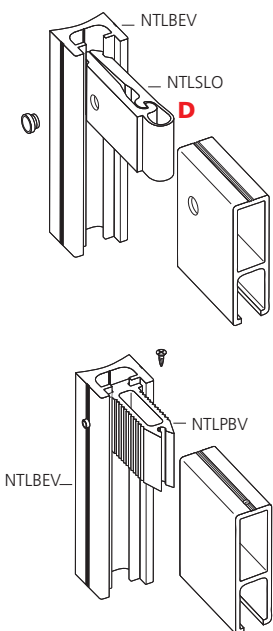

# BI MATS (VOIR PROFILÉS PAGE 116)

## BI MATS DRAPEAU DIRECTIONNEL

- ENTIÈREMENT MODULAIRE
- 4 HAUTEURS STANDARD DE LATTES
- TOUTES AUTRES HAUTEURS DE LATTES DISPONIBLES SUR MESURE, (SIMPLE OU DOUBLE FACE), GRANDS FORMATS POSSIBLES
- NOUVEAU PROFILÉ NTLAD POUR INSERTION DE TOUS MATÉRIAUX DE TYPE DIBOND
- 3 FINITIONS: BRUT, ANODISÉ OU LAQUÉ RAL



## LES ÉLÉMENTS DE LA GAMME:

### PROFILÉS LATTES (A)

- Profilés en aluminium, hauteurs standard 50, 100, 150, 200 mm (NTLB50, 100, 150, 200)
- Autres hauteurs sur mesure grâce à l'utilisation de NTLB50 (nous contacter)

### MATS (C)

- Mats aluminium avec gorge diamètre 60 ou 90 mm (NTLPR60, NTLPR90)
- Mats aluminium sans gorge diamètre 60 et 80 mm (TUBE60/2BT, TUBE80/2BT) (prévoir le rajout du profilé de fixation NTLBEV et son bouchon NTL BTP)

### PROFILÉ DE FIXATION (E)

- Profilé gorge de fixation (NTLBEV) permettant de fixer les lattes sur les mats sans gorge.
- Cette solution est préconisée pour les mats de type directionnel, afin d'offrir une totale liberté d'adaptation
- Fixation du NTLBEV en tout point du mat, par vis autoperforeuse.

### PINCE DE FIXATION (D)

- Pince NTLSTO (solution préconisée) - Pince NTLPBV

### BOUCHONS

- Bouchons pour mats 60, 80 ou 90. (F)
- Bouchons pour profilés lattes en cas de drapeaux directionnels (NTLBE 50, 100, 150, 200)
- Bouchons pour profilés de fixation (NTLBTP)

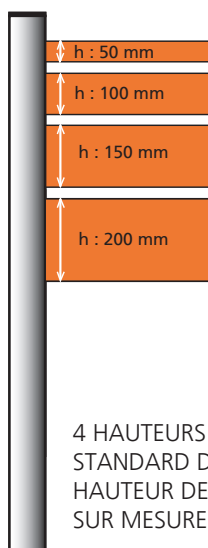

4 HAUTEURS DE LATTES STANDARD DISPONIBLES, HAUTEUR DE LATTES SUR MESURE EN OPTION

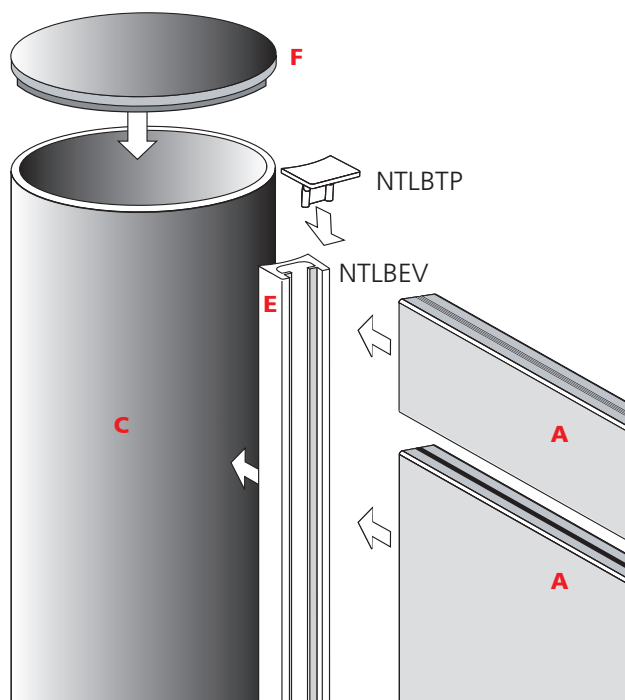



BI MAT PHOTOVOLTAIQUE

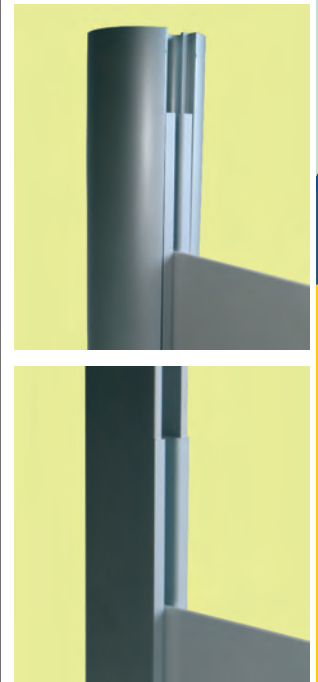

NTLAD

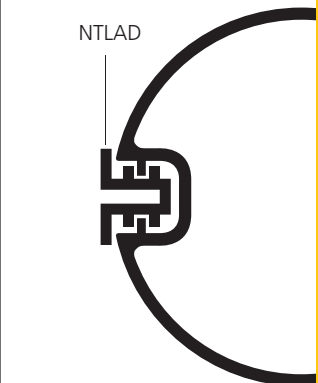

MAT AVEC GORGE  
Ø 60 MM ET Ø 90 MM

- NOUVEAU PROFILÉ NTLAD POUR INSERTION DE TOUS MATÉRIAUX DE TOUT TYPE: DIBOND, ALU, PVC... (adaptateurs pour épaisseur 2 et 4 mm) le profilé NTLAD s'adapte sur les poteaux à gorge NTLPR 60, NTLPR 90 ou sur les profilés NTLB50, NTLB100, NTLB250.

Pour les poteaux sans gorge utiliser le profilé TLBEV

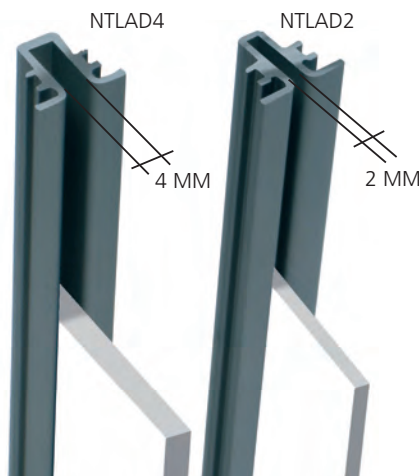

NTLBEV

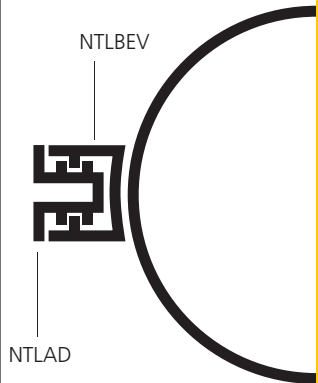

NTLAD

MAT SANS GORGE  
Ø 60 MM ET Ø 80 MM

Code	Désignation (barre de 3500 mm)		Prix au mètre	PU la barre
NTLAD2-BR	Profilé adaptateur pour matériaux 2 mm	Brut		
NTLAD2-AN	Profilé adaptateur pour matériaux 2 mm	Anodisé		
NTLAD4-BR	Profilé adaptateur pour matériaux 4 mm	Brut		
NTLAD4-AN	Profilé adaptateur pour matériaux 4 mm	Anodisé		

# PROFILÉS POUR BI-MAT

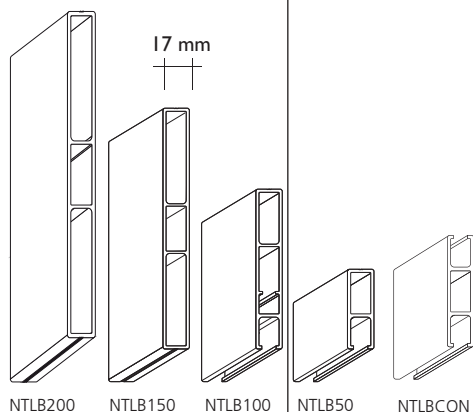

NTLB200 NTLB150 NTLB100 NTLB50 NTLBCON

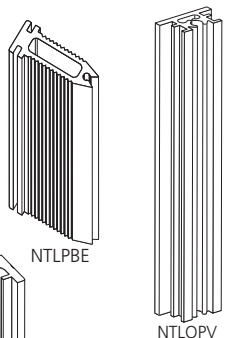

NTLPBE

NTLOPV

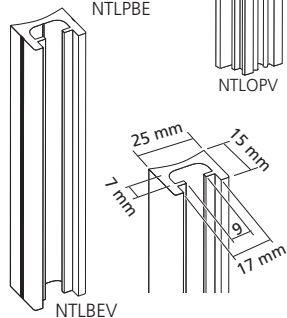

NTLBEV

TÔLE  
PLIÉE



H > 250 mm

## PROFILÉS "EXTERIOR" (BARRE DE 3,50 m)

Code	Désignation	Prix au mètre*	PU la barre
NTLB50-BR	Profilé "Latte" 51,5 mm	Brut	
NTLB100-BR	Profilé "Latte" 100 mm	Brut	
NTLB150-BR	Profilé "Latte" 150 mm	Brut	
NTLB200-BR	Profilé "Latte" 200 mm	Brut	
NTLBCON-BR	Profilé "Latte" 70 mm	Brut	
NTLB50-AN	Profilé "Latte" 51,5 mm	Anodisé	
NTLB100-AN	Profilé "Latte" 100 mm	Anodisé	
NTLB150-AN	Profilé "Latte" 150 mm	Anodisé	
NTLB200-AN	Profilé "Latte" 200 mm	Anodisé	
NTLBCON-AN	Profilé "Latte" 70 mm	Anodisé	

Code	Désignation	Prix au mètre*	PU la barre
NTLBEV-BR	Profilé gorge de fixation	Brut	
NTLPBE-BR	Profilé de blocage "Latte"	Brut	
NTLOPV-BR	Profilé de remplissage	Brut	
NTLBEV-AN	Profilé de fixation	Anodisé	
NTLPBE-AN	profilé de blocage "Latte"	Anodisé	
NTLOPV-AN	Profilé de remplissage de gorge	Anodisé	

\* + /pièce coupée

Toute longueur de coupe inférieure à 0,5 mètre est facturée au prix d'un 1/2 mètre.

POUR LES HAUTEURS DE LATTE SUPÉRIEURE À 250 MM,  
NOUS ADAPTONS UNE TÔLE PLIÉE À VOS DIMENSIONS. NOUS CONSULTER.

## MATS "EXTERIOR" À GORGE EN ALUMINIUM (BARRE DE 3,50 m)

Code	Désignation	Prix au mètre*	PU la barre
NTLPR60-AN	Tube aluminium Ø 60 mm à gorge	Anodisé	
NTLPR90-AN	Tube aluminium Ø 90 mm à gorge	Anodisé	
peinttubalum	Forfait peinture/mètre		

\* + /pièce coupée

Toute longueur de coupe inférieure à 0,5 mètre est facturée au prix d'un 1/2 mètre.

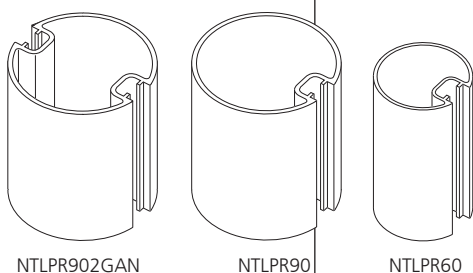

NTLPR902GAN

NTLPR90

NTLPR60

TUBES RONDS  
SANS GORGES  
(VOIR PAGE 198)

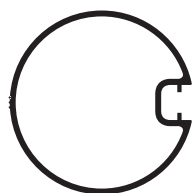

Mat avec gorge  
Ø 60 mm et Ø 90 mm

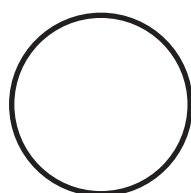

Mat sans gorge  
Ø 60 mm et Ø 80 mm

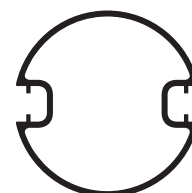

Mat avec double gorge  
Ø 90 mm



ÉCHANTILLON  
BI-MAT TRILINE  
(code BI-MATECH)

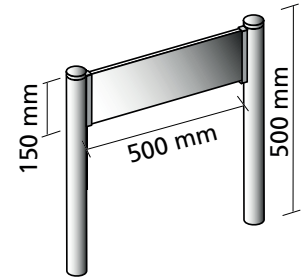

### BOUCHONS POUR MATS

Code	Désignation	Pièce
BOUCHALU60BR	Bouchon Ø 60 mm aluminium Brut	
BOUCHALU60ANS	Bouchon Ø 60 mm aluminium Anodisé	
BOUCHALU60LA	Bouchon Ø 60 mm aluminium Laqué RAL	
BOUCHALU80BR	Bouchon Ø 80 mm aluminium Brut	
BOUCHALU80ANS	Bouchon Ø 80 mm aluminium Anodisé	
BOUCHALU80LA	Bouchon Ø 80 mm aluminium Laqué RAL	
BOUCHALU90BR	Bouchon Ø 90 mm aluminium Brut	
BOUCHALU90ANS	Bouchon Ø 90 mm aluminium Anodisé	
BOUCHALU90LA	Bouchon Ø 90 mm aluminium Laqué RAL	

### EMBOUS SYNTHÉTIQUES POUR PROFILÉS

Code	Désignation	Cond	prix du paquet
NTLBE50	Embout pour profilé "Latte" 50 mm noir	50	
NTLBE100	Embout pour profilé "Latte" 100 mm noir	50	
NTLBE150	Embout pour profilé "Latte" 150 mm noir	50	
NTLBE250	Embout pour profilé "Latte" 250 mm noir	25	
NTLBTP	Embout pour profilé de fixation noir	100	

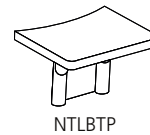

NTLBTP

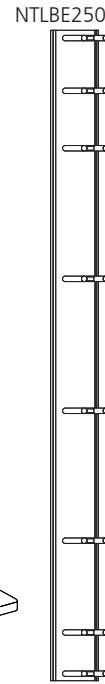

NTLBE250

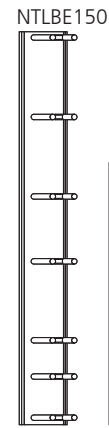

NTLBE150

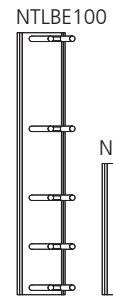

NTLBE100

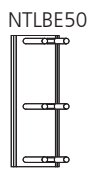

NTLBE50

### PIÈCES DE BLOCAGE ET VIS

Code	Désignation	Cond	prix du paquet
NTLPBE	système de blocage pour profilé de fixation "Latte"	1	
NTLSLO	Système de blocage "Latte"	1	
NTLSCR1	Vis M4 pour profilé "Latte"	50	
NTLSCR2	Vis M4 pour fixation du profilé "Latte" sur le profilé TLBEV	200	

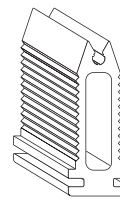

NTLPBE

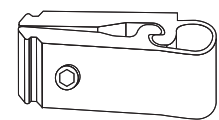

NTLSLO



NTLSCR1



NTLSCR2

### SOCLES POUR BI-MAT EXTERIOR AVEC GORGE

Code	Désignation	Pièce
NTLSOCLE060	Socle acier galvanisé pour tubes Ø 60 mm	
NTLSOCLE090	Socle acier galvanisé pour tubes Ø 90 mm	

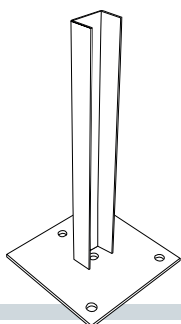

EN OPTION  
MONTAGE AVEC CROSSES  
QUEUE DE CARPES M12  
(ref. QUEUECARPEM12)  
voir page 200

# PLAQUE DE PORTES (VOIR PROFILÉS PAGE 188)

## TRILINE HI-TECH

*Sa conception précise et ses caractéristiques uniques font de la nouvelle gamme de produits Hi-Tech, un système signalétique performant, modulaire et dynamique. Nos profilés haut de gamme s'adaptent à tous types de création et peuvent aussi être combinés avec les autres profilés standard de la gamme Triline.*



- ENTIÈREMENT MODULAIRE
- 6 HAUTEURS DE LATTES COURBES  
62 mm - 93 mm - 124 mm - 155 mm - 186 mm - 217 mm
- 6 HAUTEURS D'EMBOUTS EN SYNTHÉTIQUE (pour plaques sans inserts)  
62 mm - 93 mm - 124 mm - 155 mm - 186 mm - 217 mm
- 6 PROFILÉS ALU POUR CONCEPTS AVEC INSERTION
- 3 EMBOUTS EN SYNTHÉTIQUE (pour plaques avec insertions)
- PROFILÉS ADAPTÉS POUR ENSEIGNES DRAPEAU, FIXATIONS MURALES, SUSPENSIONS...

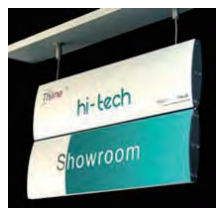

- PLAQUES DE PORTE ET MURALES
- SIGNALÉTIQUE SUSPENDUE
- SIGNALÉTIQUE DRAPEAU
- TOTEMS DOUBLE FACE ET TRIANGULAIRE

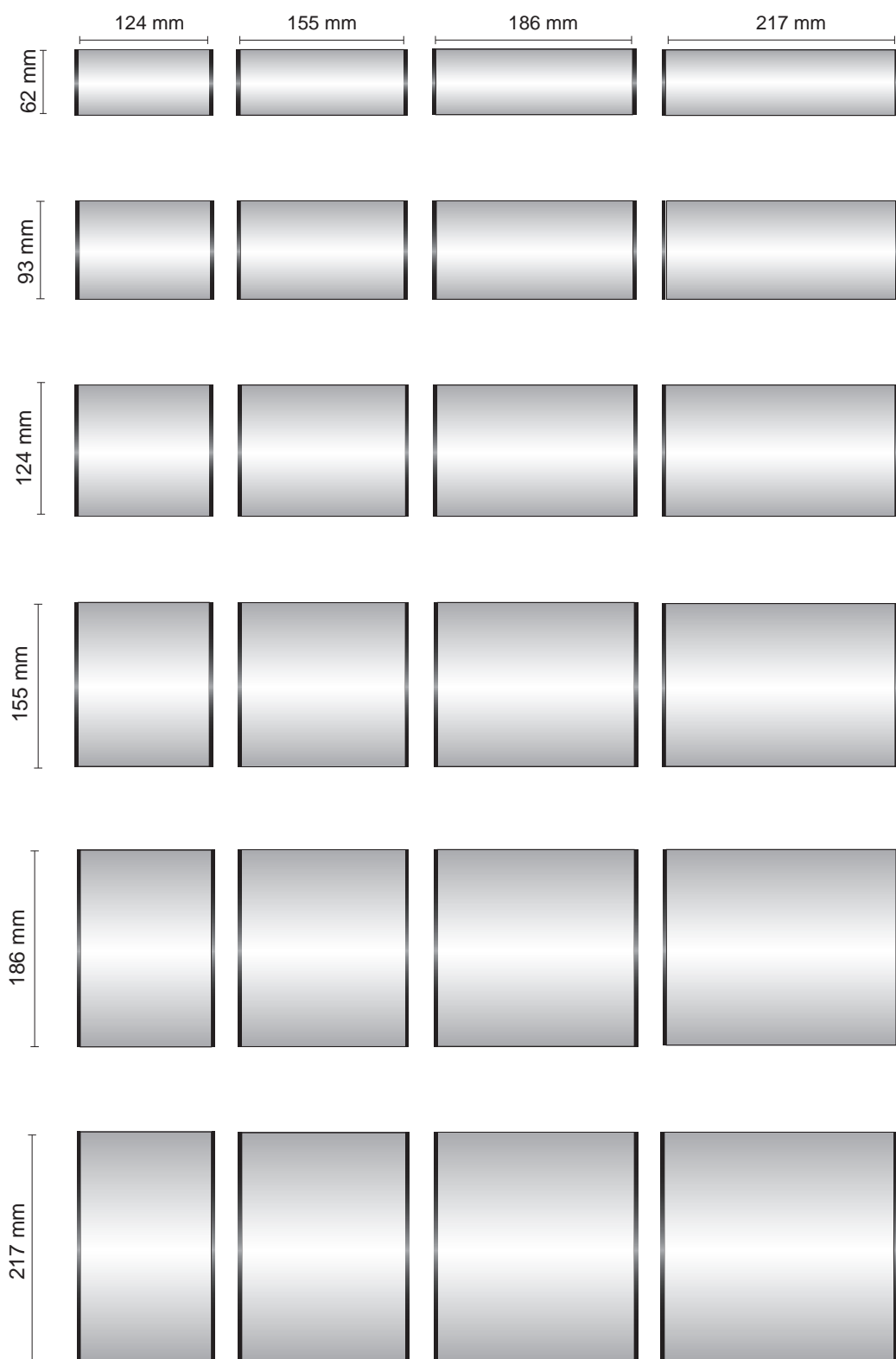

QUELQUES  
EXEMPLES  
(PLAQUES MONTÉES)  
PARMI LES TRÈS  
NOMBREUSES  
POSSIBILITÉS

# PLAQUE DE PORTES (VOIR PROFILÉS PAGE 192)

## TRILINE DESIGN



- TABLEAUX MURAUX(1)
- PLAQUES DE PORTE ET MURALES(2)
- SIGNALÉTIQUE SUSPENDUE(3)
- SIGNALÉTIQUE DRAPEAU(4)
- TOTEMS À SIGNALÉTIQUE ÉVOLUTIVE(5)

- ÉVOLUTIF
  - Clé Triline permettant le changement et l'évolutivité des profilés plats et à glissière par l'utilisateur final.
  - Profilé à glissière permettant l'insertion de support imprimé et d'une protection en plexiglas.
- ENTièrement MODULAIRE
  - Tous formats de plaques, standard ou sur mesure
  - Multifixation (posé, en drapeau, suspendu, sur totem)
  - Ligne composée de profilés latte ou à glissière
- DESIGN MODERNE
  - 6 styles de finitions
  - Les profilés sont au choix en aluminium brut, anodisé ou laqués RAL

- ANTI-VANDALISME ET SÉCURITÉ
  - Cales de blocage anti-vandalisme
  - Systèmes suspendus résistants aux feux
- TOUS TYPES DE MARQUAGES
  - Profilé latte: gravure, adhésif, impression numérique, sérigraphie
  - Profilé à glissière: plexi, PVC, gravoply, laiton, plaque braille, insertion feuille de papier

### Contactez nous !

Pour tous vos besoins en signalétique, vous pouvez :

- Soit effectuer une commande de composants (profilés en barre, accessoires, clips de fixation, embouts...)
- Soit nous commander directement vos plaques de porte, drapeaux, totems, panneaux muraux etc. aux dimensions et finitions de votre choix. Ces plaques peuvent être montées par nos soins à votre demande

### DESIGN BASIC

Finition aluminium Anodisé

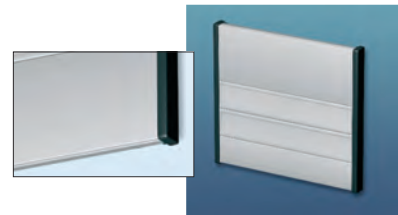

### DESIGN CLASSIC, RADIUS, TRIANGLE

Finition aluminium Anodisé



### DESIGN CADRE CLASSIC et CADRE RADIUS

Finition aluminium Anodisé

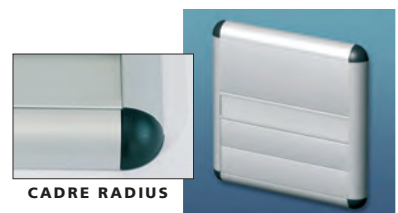



























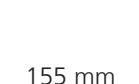

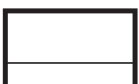
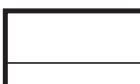
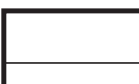
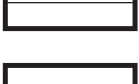
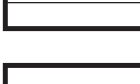
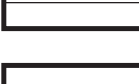
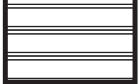
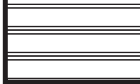
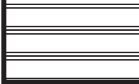



**(DC)** =  
DESIGN  
CLASSIC  
Anodisé

**(DR)** =  
DESIGN  
RADIUS  
Anodisé

**(DT)** =  
DESIGN  
TRIANGLE  
Anodisé

QUELQUES EXEMPLES  
DE PRIX (PLAQUES MONTÉES)  
PARMI LES TRÈS NOMBREUSES  
POSSIBILITÉS

	155 mm	186 mm	217 mm	
H: 93 mm	 (DC) (DR) (DT)	 (DC) (DR) (DT)	 (DC) (DR) (DT)	62 mm
	 (DC) (DR) (DT)	 (DC) (DR) (DT)	 (DC) (DR) (DT)	31 mm
H: 124 mm	 (DC) (DR) (DT)	 (DC) (DR) (DT)	 (DC) (DR) (DT)	62 mm
	 (DC) (DR) (DT)	 (DC) (DR) (DT)	 (DC) (DR) (DT)	31 mm
	 (DC) (DR) (DT)	 (DC) (DR) (DT)	 (DC) (DR) (DT)	62 mm
	 (DC) (DR) (DT)	 (DC) (DR) (DT)	 (DC) (DR) (DT)	31 mm à glissière
H: 155 mm	 (DC) (DR) (DT)	 (DC) (DR) (DT)	 (DC) (DR) (DT)	62 mm
	 (DC) (DR) (DT)	 (DC) (DR) (DT)	 (DC) (DR) (DT)	31 mm
	 (DC) (DR) (DT)	 (DC) (DR) (DT)	 (DC) (DR) (DT)	31 mm
	 (DC) (DR) (DT)	 (DC) (DR) (DT)	 (DC) (DR) (DT)	31 mm à glissière
H: 155 mm	 (DC) (DR) (DT)	 (DC) (DR) (DT)	 (DC) (DR) (DT)	62 mm
	 (DC) (DR) (DT)	 (DC) (DR) (DT)	 (DC) (DR) (DT)	31 mm à glissière
	 (DC) (DR) (DT)	 (DC) (DR) (DT)	 (DC) (DR) (DT)	31 mm à glissière
	 (DC) (DR) (DT)	 (DC) (DR) (DT)	 (DC) (DR) (DT)	31 mm à glissière



FABRIQUÉ EN FRANCE

## IMPRESSION 3D

*MATÉRIALISEZ VOS IDÉES DE SIGNALÉTIQUE INTÉRIEURE OU EXTÉRIEURE EN LEUR DONNANT DU RELIEF ET EN PERSONNALISANT VOS ENSEIGNES, PANNEAUX, DÉCOS AVEC UN BEL ÉLÉMENT, UN LOGO, UN MOTIF, UN SYMBOLE... IMPRIMÉ EN 3D. À FIXER SUR TÔLES, ALTU, AU MUR, AU SOL, DEHORS COMME DEDANS, L'IMPRESSION DE MOTIFS 3D ASSURE UNE BELLE VISIBILITÉ AUPRÈS DES CLIENTS.*



# LETTRES PMMA



PETITES LETTRES À FIXER  
PAR COLLE OU DOUBLE FACE

## SIGNALÉTIQUES LUMINEUSES



## FLÈCHES + journaux lumineux

La flèche signalétique est à proposer en complément à toute enseigne mal placée.



Bien préciser la couleur des LEDs et la teinte RAL du caisson de votre flèche.  
Ex. flèche laquée bleue et leds rouge, flèche laquée verte et leds vertes...

PROFILÉ FLÈCHES: 5 COULEURS  
RAL STANDARD DISPONIBLES

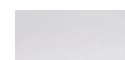

RAL 9010



RAL 9005



RAL 5002



RAL 3020



RAL 6005

Code	Format (L x H)	Désignation
C122FLE600* (+ teinte RAL)	600 x 150 mm	Flèche simple face Profilé 122
C85FLE600* (+ teinte RAL)		Flèche double face Profilé 85
C122FLE1000* (+ teinte RAL)	1000 x 350 mm	Flèche simple face Profilé 122
C85FLE1000* (+ teinte RAL)		Flèche double face Profilé 85
C122FLE1500* (+ teinte RAL)	1500 x 525 mm	Flèche simple face Profilé 122
C85FLE1500* (+ teinte RAL)		Flèche double face Profilé 85

\* COULEUR LED CHOISIE: **BL** (BLANC), **R** (ROUGE), **V** (VERT), **B** (BLEU)

# SIGNALÉTIQUE TÔLERIE

## LUMINEUX ET NON LUMINEUX



PANNEAU PARKING



PETIT PANNEAU INDICATIF



POTELET PARKING



POTELET LUMINEUX  
(PHOTOVOLTAIQUE)



SIGNALÉTIQUE HALL



PANNEAU EXTINCTEUR



FLÈCHES LUMINEUSES DIRECTIONNELLES



POINTS RASSEMBLEMENT

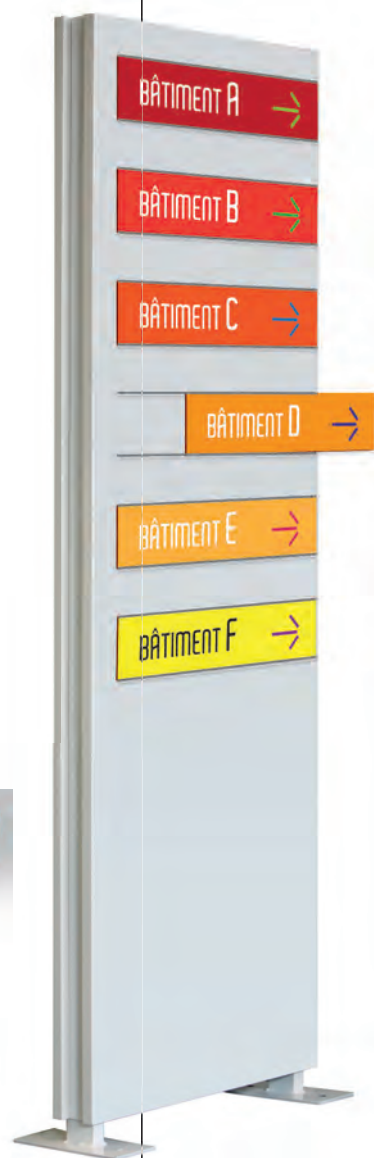

TOTEM DIRECTIONNEL



PRÉSENTOIR LUMINEUX



BANDEAU LUMINEUX AJOURÉ

# SIGNALÉTIQUE PALISSADE

## TEXTILE SUR PROFILÉ

*CES PALISSADES PERMETTENT DE MAINTENIR UNE ATTRACTIVITÉ DES ESPACES COMMERCIAUX PENDANT DES TRAVAUX, DES RÉNOVATIONS OU UNE FERMETURE TEMPORAIRE. GRÂCE A SON HABILLAGE IMPRIMÉ, ELLE DEVIENT UN VÉRITABLE SUPPORT DE COMMUNICATION*

- PALISSADE POUR CENTRES COMMERCIAUX
- STRUCTURE AUTOPORTÉE ET MODULABLE
- PROFILÉ ALUMINIUM
- S'ADAPTE À TOUS LES BESOINS
- MONTAGE FACILE

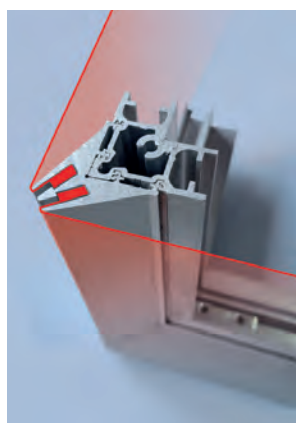

PROFILÉ TEXTILE PALISSADE

