

TOTEMS

TOTEMS EXTÉRIEURS

- TOTEMS ALUMINIUM - Faces planes p. 80
- TOTEMS ALUMINIUM à cassettes p. 81
- TOTEMS ALUMINIUM - Faces planes ajourées p. 82
- TOTEMS ALUMINIUM - Faces galbées p. 84
- TOTEMS SÉRIE 87 p. 86
- TOTEMS SÉRIE 157 p. 88
- TOTEMS BOX p. 90
- TOTEMS SPÉCIFIQUES p. 91
- OPTION ÉCLAIRAGE PHOTOVOLTAIQUE p. 93

TOTEMS INTÉRIEURS

- TOTEMS RADIUS p. 94
- TOTEMS TRILINE p. 95
- TOTEMS SUR MESURE p. 96
- TOTEMS TEXTILE p. 98

4
FINITIONS

BRUT, ANODISÉ NATUREL,
BLANC, LAQUÉ RAL



FINITIONS

TYPE DE CROSSE SELON
LES DIMENSIONS DE VOTRE TOTEM

		LARGEUR DU TOTEM				
		500	700	900	1100	1300
HAUTEUR DU TOTEM	mm					
	1500					
	2000					
	2500					
	3000					
	3500					
	4000					
	4500					
5000						
6000						

TOTEMS ALUMINIUM

FACES PLANES (NON LUMINEUX)

- POUR L'INTÉRIEUR ET L'EXTÉRIEUR
- NON LUMINEUX
- FACES PLANES
- EN 1 SEUL ÉLÉMENT JUSQU'À 4 M
- PANIER DE CROSSES
- ANNEAU DE LEVAGE (à partir de 4 mètres)
- FABRICATION À LA DEMANDE
- FINITION ANODISÉE SUR DEMANDE
- LAQUAGE POSSIBLE SUIVANT LA GAMME RAL (190 teintes sur nuancier + 50 teintes métal)
- ADHÉSIVAGE EN OPTION

STRUCTURE:
Par tubes acier galvanisés mécano-soudés adaptés au format

FIXATIONS:
Par dépassement des poteaux compris dans le prix ou par platines et crosses d'ancrage en option

FACES:
En aluminium prélaqué blanc RAL 9010, sur devis Anodisé Naturel ou Laqué RAL

FINITION:
Sur les chants par tubes laqués, cornières ou tôles pliées à votre demande

FERMETURE:
Partie haute fermée par une tôle découpée à la forme

POSE:
Fourniture des crosses d'ancrage assemblées pour faciliter le scellement

EMBALLAGE:
Par film et cornières polystyrène (caisse en bois sur devis)

LIVRAISON:
Port sur devis



TARIF TOTEMS ALUMINIUM FACES PLANES

Hauteurs Largeurs en mm		L: 500	L: 700	L: 900	L: 1100	L: 1300	option platin seules	option platin et panier de crosses
TOTALUFP_*/1500	H: 1500							
TOTALUFP_*/2000	H: 2000							
TOTALUFP_*/2500	H: 2500							
TOTALUFP_*/3000	H: 3000							
TOTALUFP_*/3500	H: 3500							
TOTALUFP_*/4000	H: 4000							
TOTALUFP_*/4500	H: 4500							
TOTALUFP_*/5000	H: 5000							
TOTALUFP_*/6000	H: 6000							

Laquage en gamme RAL (190 teintes):

* largeur choisie

1- (réf. : TOTALUPLATINE)
2- (réf. : TOTALUPLATCROS)

POUR TOUT AUTRE FORMAT OU POUR TOUTE AUTRE QUANTITÉ, NOUS CONSULTER



- En option, montage avec crosses Queue de carpes M12 (réf. QUEUECARPEM12)

- Option platine et crosse d'ancrage totem (réf. TOTALUPLATCROS)

- Option platine seule (réf. TOTALUPLATINE)



- En option, montage avec crosses Queue de carpes M24 (réf. QUEUECARPEM24)

- Option platine et crosse d'ancrage totem (réf. TOTALUPLATCROSREN)

- Option platine seule (réf. TOTALUPLATINEREN)



- En option, montage avec crosses M24 (réf. CROSSE)

- Option platine et crosse d'ancrage totem (réf. TOTALUPLATCROSREN2)

- Option platine seule (réf. TOTALUPLATINEREN2)

TOTEMS ALUMINIUM À CASSETTES

- LUMINEUX (AJOURAGE POSSIBLE) ou NON LUMINEUX
- SIMPLE ou DOUBLE FACE
- FABRICATION À LA DEMANDE
- HAUTEUR ET LARGEUR SUR MESURE
- LAQUAGE POSSIBLE SUIVANT LA GAMME RAL (190 teintes sur nuancier + 50 teintes métal)
- ADHÉSIVAGE EN OPTION



4

FINITIONS

BRUT, ANODISÉ NATUREL,
BLANC, LAQUÉ RAL

TOTEMS



6 OPTIONS D'AJOURAGES

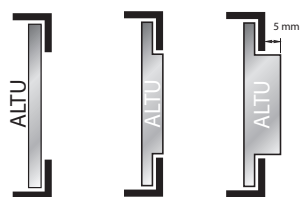

PLAT (ALTU 3 mm)
A FLEUR (ALTU 5 mm)
RELIEF 5 (ALTU 10 mm)

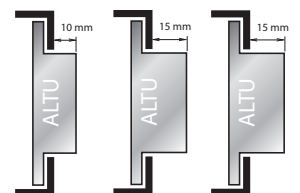

RELIEF 10 (ALTU 15 mm)
RELIEF 15 (ALTU 20 mm)
RELIEF 25 (ALTU 30 mm)



TOTEMS ALUMINIUM

FACES PLANES AVEC AJOURAGE (LUMINEUX)

- AJOURAGE OU DOUBLE FACE D'APRÈS VOS FICHIERS VECTORISÉS
- TÔLE ALUMINIUM PLIÉ 20/10°
- ALTU 3 mm OU RELIEF: (à fleur, +5 mm, +10 mm, +25 mm)
- ÉCLAIRAGE PAR LEDS
- POSSIBILITÉ D'ANIMATION
- TRANCHES BORDS PLATS OU JOINTS CREUX
- ÉCLAIRAGE LATÉRAL PAR LEDS (en option)
- FINITION BRUT, ANODISÉE OU LAQUÉE RAL (190 teintes sur nuancier + 50 teintes métal)



TOTEM AJOURÉ FACES PLANES



TRANCHES LUMINEUSES EN OPTION



POSSIBILITÉ D'INSERTION D'ÉCRANS, D'AFFICHEURS, DE JOURNAUX LUMINEUX

PLATINES ET PANIERS CROSSES

Option platines seules

Option platines et panier de crosses

POUR TOUS NOS TOTEMS (EN OPTION)



CACHE PIED



CACHE PLATINE

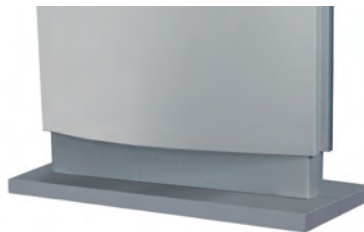

CACHE PIED ET CACHE PLATINE (pour totems de petites dimensions)

LES MODÈLES DE PLATINES ET DE PANIERS DE CROSSE VARIENT SELON LA TAILLE DES TOTEMS:

- TOTEMS ALU JOINTS CREUX (voir page 80),
- TOTEMS 87 (voir page 86),
- TOTEMS 157 (voir page 88)

4

FINITIONS

BRUT, ANODISÉ NATUREL, BLANC, LAQUÉ RAL



TYPE DE CROSSE SELON LES DIMENSIONS DE VOTRE TOTEM

		LARGEUR DU TOTEM				
		500	700	900	1100	1300
HAUTEUR DU TOTEM	1500					
	2000					
	2500					
	3000					
	3500					
	4000					
	4500					
	5000					
6000						

TOTEMS ALUMINIUM

FACES FACES GALBÉES (NON LUMINEUX)

- POUR L'INTÉRIEUR ET L'EXTÉRIEUR
- NON LUMINEUX
- FACES GALBÉES
- EN 1 SEUL ÉLÉMENT JUSQU'À 4 M
- PANIER DE CROSSES
- ANNEAU DE LEVAGE (à partir de 4 mètres)
- FABRICATION À LA DEMANDE
- FINITION ANODISÉE SUR DEMANDE
- LAQUAGE POSSIBLE SUIVANT LA GAMME RAL (190 teintes sur nuancier + 50 teintes métal)
- ADHÉSIVAGE EN OPTION

STRUCTURE:
Par tubes acier galvanisés mécano-soudés adaptés au format

FIXATIONS:
Par dépassement des poteaux compris dans le prix ou par platines et crosses d'ancrage en option

FACES:
En aluminium prélaqué blanc RAL 9010, sur devis Anodisé Naturel ou Laqué RAL

FINITION:
Sur les chants par tubes laqués, cornières ou tôles pliées à votre demande

FERMETURE:
Partie haute fermée par une tôle découpée à la forme

POSE:
Fourniture des crosses d'ancrage assemblées pour faciliter le scellement

EMBALLAGE:
Par film et cornières polystyrène (caisse en bois sur devis)

LIVRAISON:
Port sur devis



TARIF TOTEMS ALUMINIUM FACES GALBÉES

Hauteurs Largeurs en mm		L: 500	L: 700	L: 900	L: 1100	L: 1300	option platin seules	option platin et panier de crosses
TOTALUFG_*/1500	H: 1500							
TOTALUFG_*/2000	H: 2000							
TOTALUFG_*/2500	H: 2500							
TOTALUFG_*/3000	H: 3000							
TOTALUFG_*/3500	H: 3500							
TOTALUFG_*/4000	H: 4000							
TOTALUFG_*/4500	H: 4500							
TOTALUFG_*/5000	H: 5000							
TOTALUFG_*/6000	H: 6000							

Laquage en gamme RAL (190 teintes):

* largeur choisie

1- (réf. : TOTALUPLATINE)
2- (réf. : TOTALUPLATCROS)

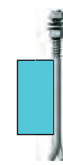

- En option, montage avec crosses Queue de carpes M12 (réf. QUEUECARPEM12)
- Option platine et crosse d'ancrage totem (réf. TOTALUPLATCROS)
- Option platine seule (réf. TOTALUPLATINE)



- En option, montage avec crosses Queue de carpes M24 (réf. QUEUECARPEM24)
- Option platine et crosse d'ancrage totem (réf. TOTALUPLATCROSREN)
- Option platine seule (réf. TOTALUPLATINEREN)



- En option, montage avec crosses M24 (réf. CROSSE)
- Option platine et crosse d'ancrage totem (réf. TOTALUPLATCROSREN2)
- Option platine seule (réf. TOTALUPLATINEREN2)

POUR TOUT AUTRE FORMAT
OU POUR TOUTE AUTRE
QUANTITÉ, NOUS CONSULTER





BRUT, ANODISÉ NATUREL,
LAQUÉ RAL



TOTEMS 87 LUMINEUX

ÉCLAIRAGE LEDS

- LUMINEUX (faces galbées)
- NON LUMINEUX (faces planes ou galbées)
- POUR L'INTÉRIEUR ET L'EXTÉRIEUR
- FACES DÉMONTABLES
- PANIER DE CROSSES
- FABRICATION À LA DEMANDE
- LAQUAGE POSSIBLE SUIVANT LA GAMME RAL (190 teintes sur nuancier + 50 teintes métal)

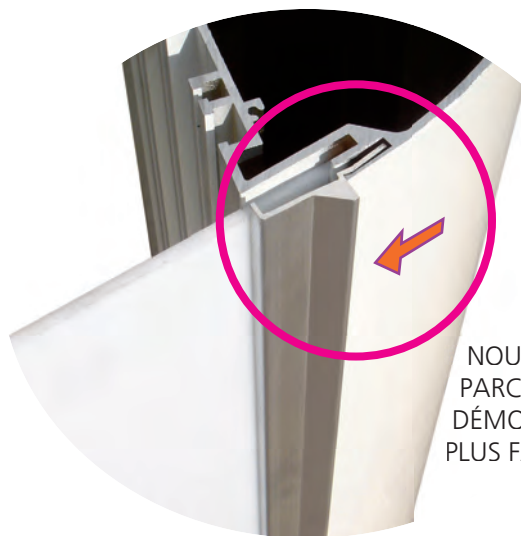

NOUVELLE
PARCLOUSE
DÉMONTAGE
PLUS FACILE

VISUEL = LARGEUR – 170 mm

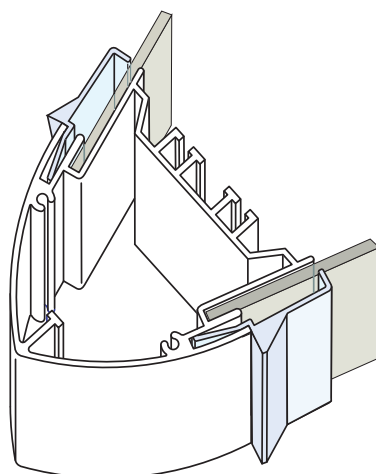

DÉTAIL DU PROFILÉ 87



PANIER DE QUEUE DE
CARPE SOUDÉES





TOTEMS 87 LUMINEUX

STRUCTURE	Par profilé alu laqué blanc RAL 9010 avec renforts acier mécano-soudés adaptés au format
FIXATIONS	Par dépassement des poteaux compris dans le prix ou par platines et crosses d'ancrage en option
FACES	En altuglas blanc diffusant en 1 seul élément
FERMETURE	Partie haute fermée par une tôle découpée à la forme
POSE	Fourniture des crosses d'ancrage assemblées pour faciliter le scellement

Hauteurs Largeurs en mm		L. 500	L. 600	L. 700	Option Platines seules	Option Platines et Panier de Crosses
TOT87LX_*/1500	H. 1500					
TOT87LX_*/2000	H. 2000					
TOT87LX_*/2500	H. 2500					
TOT87LX_*/3000	H. 3000					

PEINTTOTML | Laquage en gamme RAL (190 teintes):

* largeur choisie (500 mm, 600 mm ou 700mm)

POUR TOUT AUTRE FORMAT OU POUR TOUTE AUTRE QUANTITÉ, NOUS CONSULTER



TOTEMS 87 NON LUMINEUX

STRUCTURE	Par profilé alu laqué blanc RAL9010 avec renforts acier mécano-soudés adaptés au format
FIXATIONS	Par dépassement des poteaux ou par platines et crosses d'ancrage en option
FACES	En aluminium prélaqué blanc en 1 seul élément
FERMETURE	Partie haute fermée par une tôle découpée à la forme
POSE	Fourniture des crosses d'ancrage assemblées pour faciliter le scellement

Hauteurs Largeurs en mm		L. 500	L. 600	L. 700	Option Platines seules	Option Platines et Panier de Crosses
TOT87NL_*/1500	H. 1500					
TOT87NL_*/2000	H. 2000					
TOT87NL_*/2500	H. 2500					
TOT87NL_*/3000	H. 3000					

EINTTOTM2 | Laquage en gamme RAL (190 teintes):

Face anodisée - Profilé seul laqué:

* largeur choisie (500 mm, 600 mm ou 700 mm)

POUR TOUT AUTRE FORMAT OU POUR TOUTE AUTRE QUANTITÉ, NOUS CONSULTER

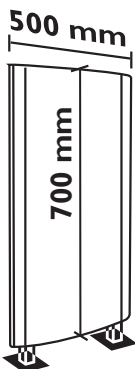

Échantillon Totem*:
(remboursable dès
la première commande)

(réf. TOTEMECH)

* échantillon totem 87
non lumineux, faces alu,
platines de fixation



voir les tailles de totem
correspondantes dans
les tableaux ci-dessus

En option
montage avec crosses,
Queue de carpes M12
(réf. QUEUECARPEM12)



voir les tailles de totem
correspondantes dans
les tableaux ci-dessus

En option
montage avec crosses,
Queue de carpes M24
(réf. QUEUECARPEM24)

Options : Fourniture et pose
- disjoncteur différentiel 30 mA:
(réf. TOT_DIJONCTDIF)

- inter pompier:
(réf. TOT_INTERPOM)

Platine intérieure:
en acier laqué

(réf. TOTPLATDINT)

**HAUTEUR MAXI:
2 MÈTRES**

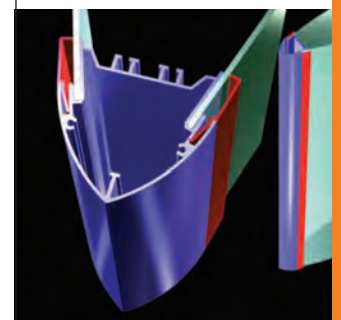

DÉTAIL PROFILÉ 87

3

FINITIONS:
BRUT, ANODISÉ NATUREL,
LAQUÉ RAL

3 FINITIONS
DU JOINT CREUX

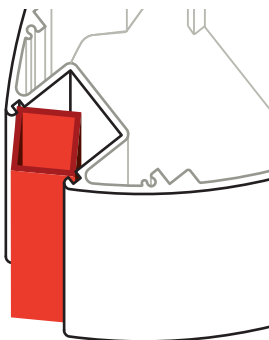

EN OPTION

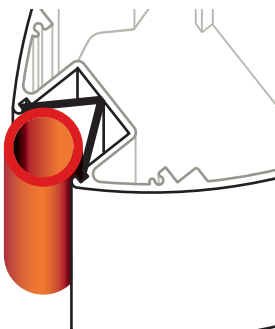

EN OPTION

PANIER DE CROSSES SOUDÉES



TOTEMS 157 LUMINEUX

ÉCLAIRAGE LEDS

- LUMINEUX (faces galbées)
- NON LUMINEUX (faces planes ou galbées)
- FACES DÉMONTABLES
- PANIER DE CROSSES
- ANNEAU DE LEVAGE (à partir de 4 mètres)
- FABRICATION À LA DEMANDE
- LAQUAGE POSSIBLE SUIVANT LA GAMME RAL (190 teintes sur nuancier + 50 teintes métal)

Visuel = Largeur – 250 mm

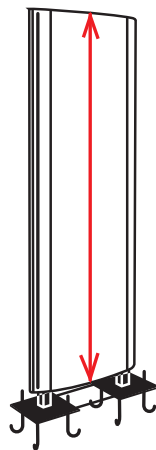

FACE DIFFUSANTE
LUMINEUSE JUSQU'À
6 MÈTRES DE HAUTEUR
EN UN SEUL ÉLÉMENT !

NOUVELLE PARCLOSE:
DÉMONTAGE PLUS FACILE
(VOIR PAGE PRÉCÉDENTE)

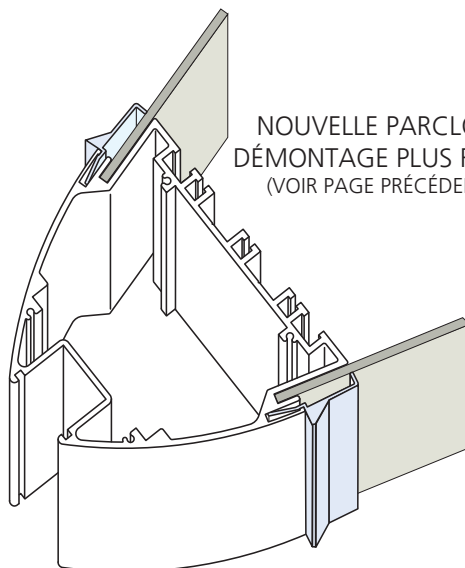

DÉTAIL DU PROFILÉ 157





TOTEMS 157 LUMINEUX

STRUCTURE	Par profilé alu laqué blanc RAL9010 avec renforts acier mécano-soudés adaptés au format
FIXATIONS	Par dépassement des poteaux ou par platines et crosses d'ancrage
FACES	En altuglas blanc diffusant en 1 seul élément jusqu'à 6 mètres
FERMETURE	Partie haute fermée par une tôle découpée à la forme
POSE	Fourniture de crosses d'ancrages assemblées pour faciliter le scellement
EMBALLAGE	Par film et cornières polystyrène (caisse en bois sur devis)
LIVRAISON	Port sur devis

Hauteurs Largeurs en mm	L. 700	L. 900	L. 1100	L. 1300	L. 1500	Option Platines seules	Option Platines et Panier de Crosses
TOT157LX_*/3000	H. 3000						
TOT157LX_*/3500	H. 3500						
TOT157LX_*/4000	H. 4000						
TOT157LX_*/4500	H. 4500						
TOT157LX_*/5000	H. 5000						
TOT157LX_*/6000	H. 6000						
PEINTTOTML	Laquage en gamme RAL (190 teintes):						

* largeur choisie (700 mm → 1500mm)

POUR TOUT AUTRE FORMAT OU POUR TOUTE AUTRE QUANTITÉ, NOUS CONSULTER



TOTEMS 157 NON LUMINEUX

STRUCTURE	Par profilé alu laqué blanc RAL9010 avec renforts acier mécano-soudés adaptés au format
FIXATIONS	Par dépassement des poteaux compris dans le prix ou par platines et crosses d'ancrage avec plus value
FACES	En aluminium prélaqué blanc en 1 seul élément jusqu'à 4 mètres et H de jonction au delà
FERMETURE	Partie haute fermée par une tôle découpée à la forme
POSE	Fourniture des crosses d'ancrage assemblées pour faciliter le scellement
EMBALLAGE	Par film et cornières polystyrène (caisse en bois sur devis)
LIVRAISON	Port sur devis

Hauteurs Largeurs en mm	L. 700	L. 900	L. 1100	L. 1300	L. 1500	Option Platines seules	Option Platines et Panier de Crosses
TOT157NL_*/3000	H. 3000						
TOT157NL_*/3500	H. 3500						
TOT157NL_*/4000	H. 4000						
TOT157NL_*/4500	H. 4500						
TOT157NL_*/5000	H. 5000						
TOT157NL_*/6000	H. 6000						
PEINTTOTM2	Laquage en gamme RAL (190 teintes):						
	Face anodisée			- Profilé seul laqué:			

* largeur choisie

1 (réf. : TOT157_PLATINEREN)
2 (réf. : TOT157_PLATCROSREN)



en option:
montage avec crosses
Queue de carpes M24
(réf. QUEUECARPEM24)

Option Platines et
Panier de Crosses
(réf. : TOT157_PLATCROS)

Option Platines seules
(réf. : TOT157_PLATINE)



en option:
montage avec crosses
M24(réf. CROSSE)

Option Platines et
Panier de Crosses (ref. :
TOT157_PLATCROSREN)

Option Platines seules
(réf. : TOT157_PLATINEREN)

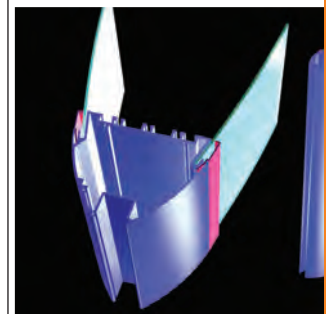
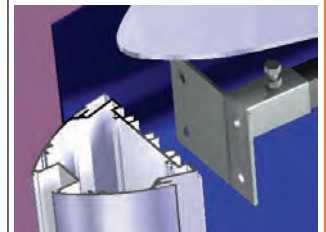

Options : Fourniture et pose
- disjoncteur différentiel 30 mA:
(réf. TOT_DIJONCTDIF)

- inter pompier:
(réf. TOT_INTERPOM)

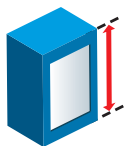

HAUTEUR SUR MESURE

TOTEMS



TOTEMS BOX

SPÉCIAL FACES AMOVIBLES

- LUMINEUX ou NON LUMINEUX
- SIMPLE ou DOUBLE FACE
- PARCLOSES CAISSON PERMETTANT LE DÉMONTAGE DES FACES
- MONTÉ AVEC PROFILÉ 44 mm
- PANIER DE CROSSES
- FABRICATION À LA DEMANDE
- LAQUAGE POSSIBLE SUIVANT LA GAMME RAL (190 teintes sur nuancier + 50 teintes métal)

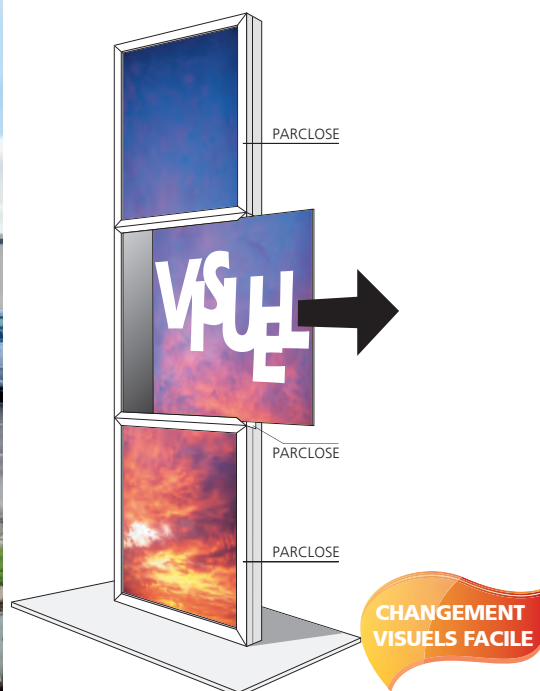

TARIF TOTEMS «BOX» LUMINEUX SIMPLE FACE

Hauteurs Largeurs en mm

		L. 500	L. 700	L. 900	L.1100	L.1300	L.1500
TOTBXSFLX_*/2000	H. 2000						
TOTBXSFLX_*/3000	H. 3000						
TOTBXSFLX_*/4000	H. 4000						
TOTBXSFLX_*/5000	H. 5000						
TOTBXSFLX_*/6000	H. 6000						
PEINTTOTML	Laquage en gamme RAL (190 teintes)						

* largeur choisie



TARIF TOTEMS «BOX» NON LUMINEUX SIMPLE FACE

Hauteurs Largeurs en mm

		L. 500	L. 700	L. 900	L.1100	L.1300	L.1500
TOTBXSFNL_*/2000	H. 2000						
TOTBXSFNL_*/3000	H. 3000						
TOTBXSFNL_*/4000	H. 4000						
TOTBXSFNL_*/5000	H. 5000						
TOTBXSFNL_*/6000	H. 6000						
PEINTTOTML	Laquage en gamme RAL (190 teintes):						

* largeur choisie

TARIF DOUBLE FACE:

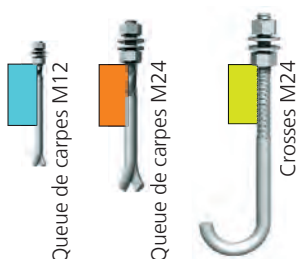

Option Platinés seules

- (réf. TOTBXPLATINE)
- (réf. TOTBXPLATINEREN)
- (réf. TOTPLATINEREN2)

Option Platinés et Panier de Crosses

- (réf. TOTBXPLATCROS)
- (réf. TOTBXPLATCROSREN)
- (réf. TOTBXPLATCROSREN2)

TOTEMS SPÉCIFIQUES

*NOUS POUVONS ÉLABORER POUR VOUS
DES DEMANDES SPÉCIFIQUES.
UN DEVIS ET UN DÉLAI D'ÉTUDE DE VOTRE PROJET
VOUS SERONT PROPOSÉS.
FABRIQUÉS SUR MESURE DANS NOS ATELIERS, NOS TOTEMS
SONT ENTIÈREMENT PERSONNALISABLES.*



TOTEMS

NOUS FABRIQUONS DANS NOS ATELIERS, DES TOTEMS UNIQUES ET SUR-MESURE POUR TOUS VOS PROJETS PERSONNALISÉS. POUR TOUTE DEMANDE, MERCI DE NOUS CONTACTER.

TOTEMS SPÉCIFIQUES

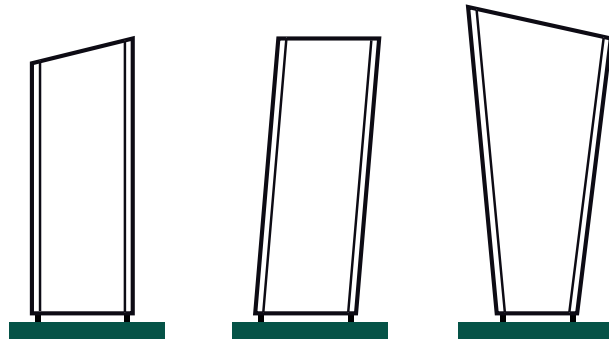

TOTEMS OBLIQUES, CONCAVES, BISEAUX OU INCLINÉS: NOUS CONSULTER





TOTEM AVEC ÉCLAIRAGE PHOTOVOLTAÏQUE





TOTEMS INTÉRIEURS RADIUS

- HAUTEUR MAXI: 2.5 M
- LUMINEUX (faces galbées)
- NON LUMINEUX (faces planes ou galbées)
- FACES DÉMONTABLES COMPRISES
- PLATINE INTÉRIEURE A LA FORME NON COMPRISE
- FABRICATION À LA DEMANDE
- LAQUAGE POSSIBLE SUIVANT LA GAMME RAL (190 teintes sur nuancier + 50 teintes métal)

HAUTEUR SUR MESURE

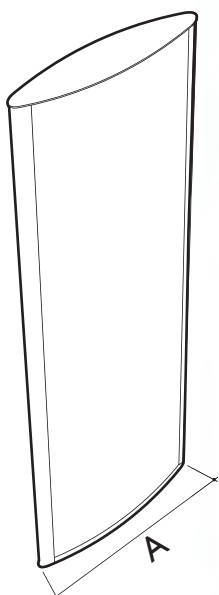

DÉTAIL DU PROFILÉ RADIUS

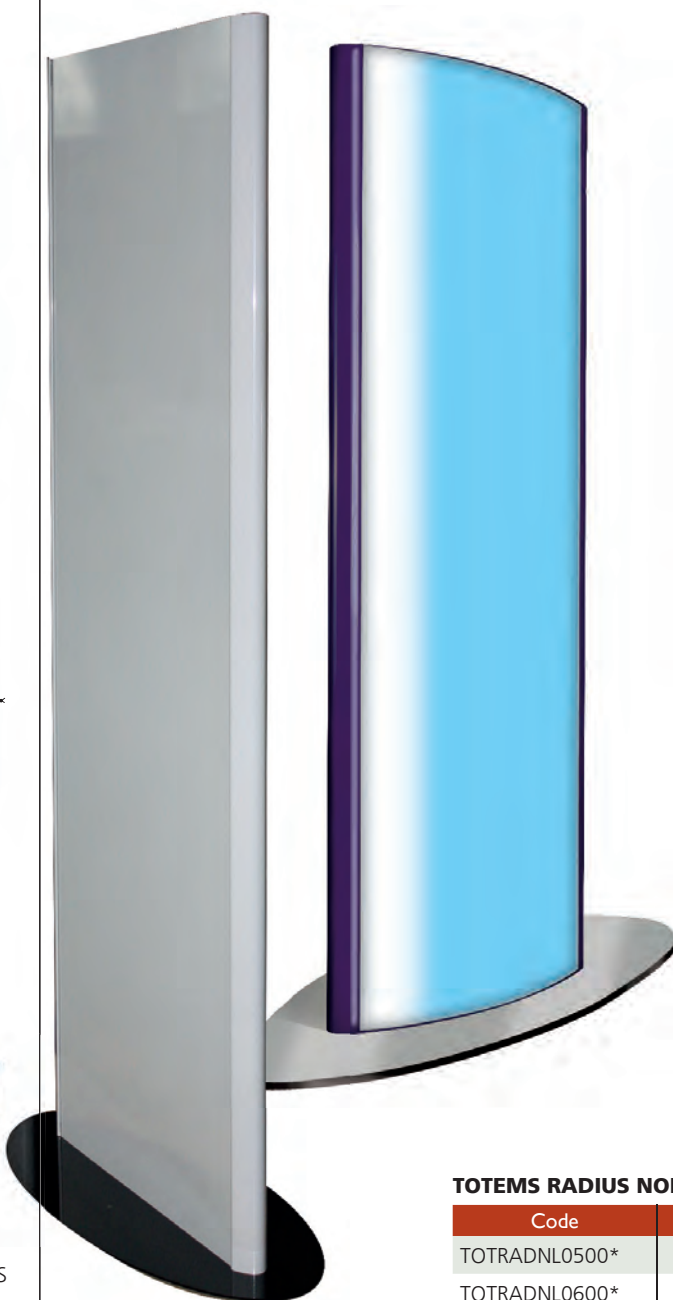

TOTEM RADIUS FACES PLANES

TOTEMS RADIUS FACES GALBÉES



TOTEMS RADIUS LUMINEUX

Code	Dim. A	Altuglas
TOTRADLX0500*	500 mm	altu blanc 2 mm
TOTRADLX0600*	600 mm	altuglas blanc 3 mm
TOTRADLX0700*	700 mm	altu blanc 3 mm
TOTRADLX0800*	800 mm	altuglas blanc 4 mm
TOTRADLX0900*	900 mm	altu blanc 4 mm
TOTRADLX1000*	1000 mm	

* = B pour brut, ANS pour anodisé, LA pour laqué RAL

TOTEMS RADIUS NON LUMINEUX

Code	Dim. A	Code	Dim. A
TOTRADNL0500*	500 mm	TOTRADNL0800*	800 mm
TOTRADNL0600*	600 mm	TOTRADNL0900*	900 mm
TOTRADNL0700*	700 mm	TOTRADNL1000*	1000 mm

* = B pour brut, ANS pour anodisé, LA pour laqué RAL

Platine intérieure plate à la forme:
(acier ou alu selon la Hauteur du totem)

Platine acier rectangulaire avec plis:

TOTEMS INTÉRIEURS TRILINE

- COMPATIBLE AVEC LA GAMME DE SIGNALÉTIQUE TRILINE
- POUR L'INTÉRIEUR
- LUMINEUX ou NON LUMINEUX
- FINITION ANODISÉE ou LAQUÉE
- LAQUAGE POSSIBLE SUIVANT LA GAMME RAL
- ALTUGLAS 3mm ou TÔLE ALUMINIUM 15/10°
- 2 PROFILÉS: 60 et 90
- 2 LARGEURS: 600 et 900 mm
- HAUTEUR SUR MESURE



TARIF TOTEMS TRILINE LUMINEUX

Hauteurs Largeurs en mm		H. 1500	H. 2000
NTTOTLX60_600X*	L. 600		
NTTOTLX90_600X*	L. 600		
NTTOTLX90_900X*	L. 900		

PEINTTOTRILINEPV Plus value laquage:
124,00 € (profil + socle) + Forfait mise à la teinte 70,30 €

* hauteur choisie

TARIF TOTEMS TRILINE NON LUMINEUX

Hauteurs Largeurs en mm		H. 1500	H. 2000	H. 2500	H. 3000	H. 3500
NTTOTNL60_600X*	L. 600					
NTTOTNL90_600X*	L. 600					
NTTOTNL90_900X*	L. 900					

* hauteur choisie Plus value laquage: + Forfait mise à la teinte

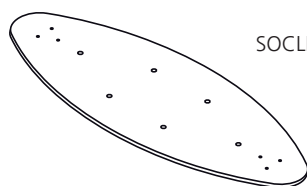
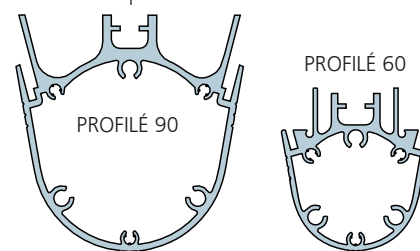

SOCLE INCLU

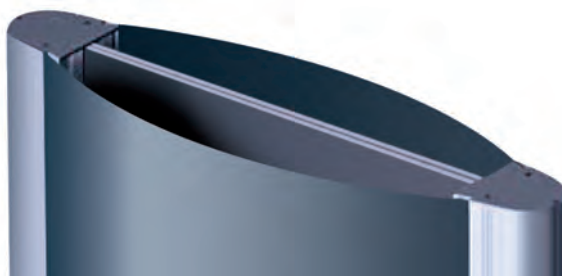

Réf.: NTTOTSOCLE60600
NTTOTSOCLE90600
NTTOTSOCLE90900

TOTEMS INTÉRIEURS SUR MESURE

RENFORCEZ VOS IDÉES DE SIGNALÉTIQUE INTÉRIURE
 AVEC NOTRE LARGE GAMME DE TOTEM SUR MESURE.
 FABRIQUÉS DANS NOS ATELIERS, NOS TOTEMS ET PRÉSENTOIRS
 SONT ENTièrement PERSONNALISABLES.
 POUR TOUTE DEMANDE MERCI DE NOUS CONTACTER.

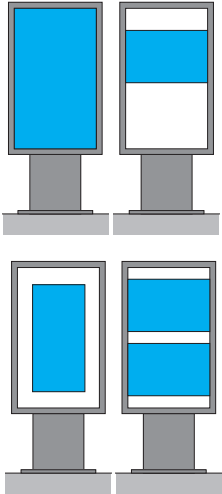

TOTEM "SUCETTE"



TOTEM "FUZE"



TOTEM "SIGNE"



TOTEM "BASE"



TOTEM "DOMINO"



TOTEM "MENU"

TOTEMS INTÉRIEUR TEXTILE

FACE TEXTILE AVEC JONC SILICONE

- POUR L'ENSEIGNE, L'ARCHITECTURE TEXTILE ET L'ARCHITECTURE D'INTÉRIEUR
- LUMINEUX (ÉCLAIRAGE LED) OU NON LUMINEUX
- SIMPLE OU DOUBLE FACE
- TENSION DE TOUS SUPPORTS TEXTILE AVEC JONCS SILICONE
- PLATINE INTÉRIEURE
- ÉPAISSEUR TOTEM: DE 42 MM À 154 MM
- MONTAGE ET DÉMONTAGE FACILE
- 3 FINITIONS POSSIBLES: ALU BRUT, ANODISÉ, LAQUÉ RAL

Codes			Épaisseur
XSTRA25-TEXSF	Profilé XSTRA 25 + profilé textile PCXSTRA-TEX	simple face	42 mm
XSTRA40-TEXSF	Profilé XSTRA 40 + profilé textile PCXSTRA-TEX	simple face	57 mm
XSTRA40-TEXDF	Profilé XSTRA 40 + double profilé textile PCXSTRA-TEX	double face	74 mm
XSTRA60-TEXSF	Profilé XSTRA 60 + profilé textile PCXSTRA-TEX	simple face	77 mm
XSTRA60-TEXDF	Profilé XSTRA 60 + double profilé textile PCXSTRA-TEX	double face	94 mm
XSTRA120-TEXSF	Profilé XSTRA120 + profilé textile PCXSTRA-TEX	simple face	137 mm
XSTRA120-TEXDF	Profilé XSTRA120 + double profilé textile PCXSTRA-TEX	double face	154 mm

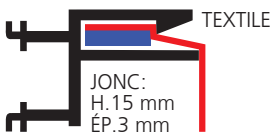

TOTEM
PROFILÉ XSTRA
TEXTILE 40
DOUBLE FACE

XSTRA 25 TEXTILE
simple face

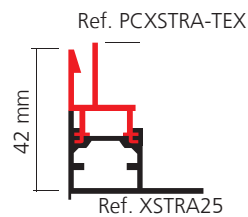

XSTRA 40 TEXTILE

simple face double face

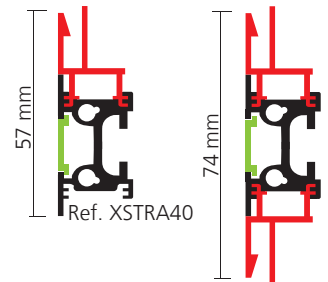

XSTRA 60 TEXTILE

simple face double face

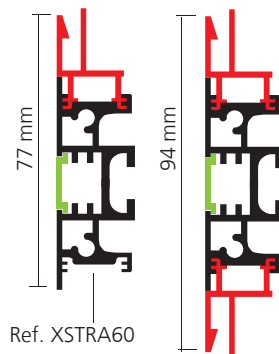

XSTRA 120 TEXTILE

simple face double face

